

# Wine Center Smart

46 Garrafas



App  
Evol Smart



\*Capacidade  
de 46 garrafas



Climatização  
Dual Zone

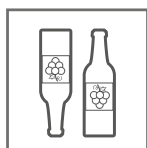

Visualização  
dos Dois  
Rótulos



Faixa de  
Temperatura



Porta com  
Redução de  
Umidade



Controle  
Touch

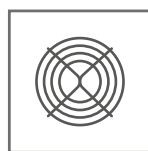

Filtro de  
Carvão  
Ativado



Iluminação  
em LED

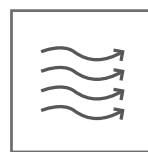

Refrigeração por  
Compressor

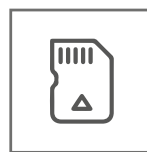

Tecnologia  
ECM

*Gourmet*

## Sobre

A Wine Center da Linha Gourmet, compõe ambientes projetados com requinte. São eletrodomésticos criados para impressionar pelo design, praticidade e inteligência. Os Eletrodomésticos Gourmet by Evol possuem qualidade incomparável, durabilidade e segurança. Conectam-se com o App Evol Smart que é uma tecnologia inovadora e revolucionária no segmento de luxury home appliance. Por meio do app, monitore o status do refrigerador e acione suas funções, mantendo o seu lifestyle sofisticado, com base no conceito global de wellness. A Linha Gourmet da Evol evidencia superioridade, requinte, praticidade, recursos inovadores e qualidade, em sua essência, transpondo o que há de mais moderno no mercado atual.



SMART LUXURY

## Informações técnicas

Comando Digital e por Aplicativo  
Acabamento da porta: Vidro Duplo com Aço Inox  
Sistema de Refrigeração: Compressor  
Cor interna do gabinete: Preto  
Para Embutir  
Inversão da Porta: Sim  
Porta com Chave: Não  
Iluminação: LED Branca  
Faixa de temperatura: 5°C a 20°C  
Faixa de Umidade Interna: > RH 65%  
Medidas: 59,5 x 82 x 57,8  
Peso Líquido: 48,5kg  
Potência 90W  
Corrente: 0,7A / 0,5A  
Tensão: 127V / 220V  
Frequência: 60hz  
Classe Climática: T (Tropical)  
Filtro de Carvão Ativado  
Garantia de 1 ano  
Código do Produto: JC-145B



## Funcionalidades

- Adega Dual Zone, permite que você armazene vinhos de diferentes temperaturas em um único local, sendo a região superior para espumantes e vinhos brancos e a região inferior para vinhos secos e tintos.
- Possui controle via App Evol Smart, garantindo praticidade para ajustes de temperatura de qualquer ambiente, necessitando apenas de uma conexão wi-fi.
- \*Sua capacidade é de 46 Garrafas padrão Bordalesa de 750ml.
- A adega Wine Center possui corrediças telescópicas que promovem a visualização dos dois rótulos de suas garrafas de vinho.

## Higiene e Limpeza

- Utilize um pano macio para limpar a superfície interna com água morna.
- Não utilize esponjas, produtos de limpeza cáusticos ou produtos abrasivos.
- A frente de forno possui aço inoxidável.
- Não utilize palha de aço, esponjas ou abrasivos. Eles podem danificar o acabamento.
- Limpe a frente suavemente com um pano macio e um detergente neutro.



**evol**

SMART LUXURY

## Informações de Instalação

- Para projeto de instalação, siga as ilustrações abaixo

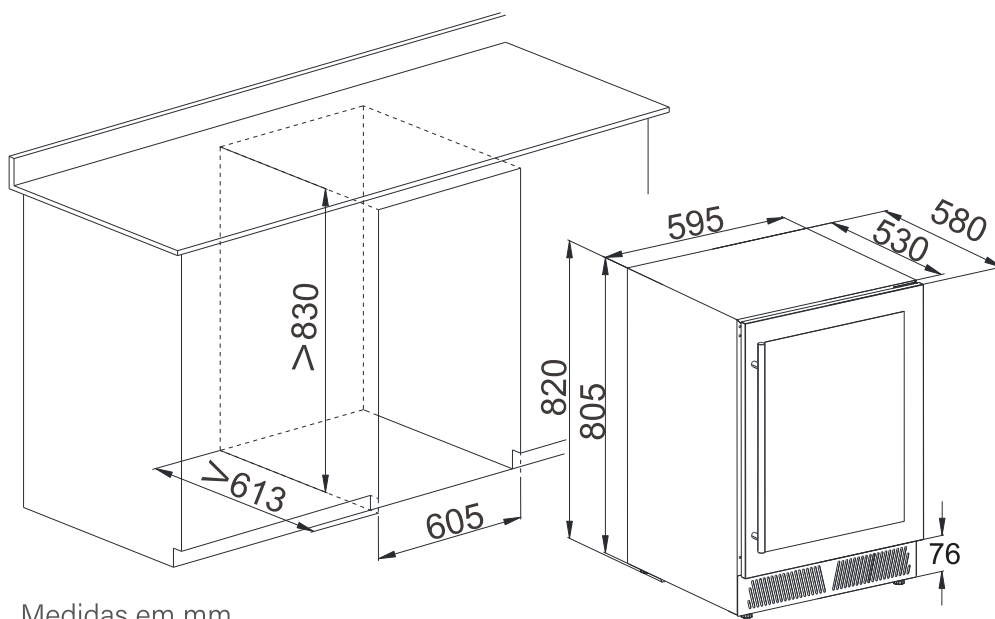

- Remova os materiais de embalagem interna e externa.
- Deixe o aparelho em pé por aproximadamente 2 horas antes de conecta-lo à energia.

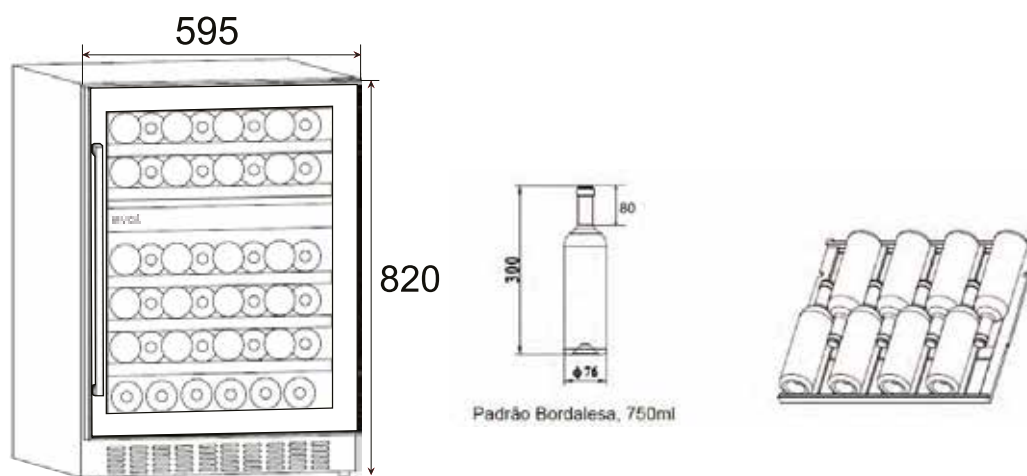

Imagens Ilustrativas. Material sujeito a alterações sem aviso prévio



**BAIXE O APP EVOL SMART**

Disponível para Android e iOS



evol.com.br

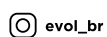

SAC | +55 11 4990 2661 | assistenciatecnica@evol.com.br